



Zahl: 20604-ÜA/18/3/10-2022

## REGISTRIERUNGSBESCHEINIGUNG

Nr.: R-2.1.9-18-15926 (2. Neufassung)

Hiermit wird gemäß § 6 des Salzburger Bauproduktgesetzes, LGBl. Nr. 75/2014 idGF, bestätigt, dass  
die Bauprodukte

### **Bewehrungsstahlverbindungen und Bewehrungsstahlendverankerungen (lt. Anhang Produktkennwerte)**

des Herstellers

**ERICO Europe B.V., NL-5015 BG Tilburg, Jules Verneweg 75**

des Herstellwerkes

Arge Baustahl-Eisen Blasy Neptun GmbH, 6020 Innsbruck, Duilestraße 12c  
BEST-Baueisen- und Stahlbearbeitungsges. m.b.H., 4053 Haid, Industriestr. 25  
BSS Baustahlservice GmbH Industriepark, 8401 Kalsdorf, Feldkirchenstr. 8 - 12  
Velenca-Acél Feldologozó Kft, H-2475 Kápolnásnyék, Hrsz 065/19

den Bestimmungen der in der Baustoffliste ÖA (Neufassung 2015), idF der 1. Novelle zu dieser Baustoffliste  
festgelegten Regelwerke

**ÖNORM B4707, Ausgabe 06/2017; zusätzlich gilt Anlage A, Pkt. 2.1.9**

entsprechen.

Die Produkte unterliegen einer werkseigenen Produktionskontrolle und einer Fremdüberwachung durch

TÜV AUSTRIA TVFA Pi

eil-Schoder-Gasse 17

Nummer des Überwachungsvertrages: 25313-019-001 vom 21.06.2021

Gemäß der nach § 5 Abs. 3 Pkt. 3 des Salzburger Bauproduktgesetzes, LGBl. Nr. 75/2014 idGF, zu erfol-  
genden Festlegung der Geltungsdauer gilt die Registrierungsbescheinigung bis

**31. Mai 2023**

Die oben angeführten Bauprodukte sind gemäß § 3 Abs 2 des Salzburger Bauproduktgesetzes, LGBl. Nr.  
75/2014 idGF, verwendbar und der Hersteller ist somit berechtigt, die Bauprodukte mit dem Einbauzei-  
chen entsprechend § 7 des Salzburger Bauproduktgesetzes, LGBl. Nr. 75/2014 idGF zu kennzeichnen.

Die Registrierungsbescheinigung wird von den Vertragsparteien anerkannt.

Die wesentlichen Produktkennwerte sind im Anhang zu dieser Registrierungsbescheinigung dargestellt.  
Die Registrierungsbescheinigung umfasst inklusive Anhang 8 Seiten. Die vorliegende Registrierungsbeschei-  
nigung ersetzt die Registrierungsbescheinigung R-2.1.9-18-15926 vom 28.08.2019.

Salzburg, am 03.03.2022



*O. Jankovic - Ilic*  
Ing. Violeta Jankovic-Ilic  
Zeichnungsberechtigte

XXXXXXXXXXXXXXXXXXXX

Anhang zu R-2.1.9-18-15926 vom 03.03.2022  
(2. Neufassung)

## PRODUKTKENNWERTE

- Hersteller:** ERICO Europe B.V., NL-5015 BG Tilburg, Jules Verneweg 75
- Herstellwerk:** Arge Baustahl-Eisen Blasy Neptun GmbH, 6020 Innsbruck, Duilestraße 12c  
BEST-Baueisen- und Stahlbearbeitungsges. m.b.H., 4053 Haid, Industriestr. 25  
BSS Baustahlservice GmbH Industriepark, 8401 Kalsdorf, Feldkirchenstr. 8 - 12  
Velenca-Acél Feldolozó Kft, H-2475 Kápolnásnyék, Hrsz 065/19
- Produkt:** 2.1.9 Bewehrungsstahlverbindungen und Bewehrungsstahlendverankerungen
- Produktart:** Lenton-Standardmuffensystem  
Typen:  
EL-A12 / EL-A12N Standardmuffen EL-A12N Standardreduziermuffen  
EL-P13L(N) Positionsmuffen EL-P13L(N) Positionsreduziermuffen  
EL-P14L(N) Positionsmuffen EL-P14L(N) Positionsreduziermuffen
- Produktbeschreibung:** Das Lenton-Standardmuffensystem ist eine mechanische Verbindung von Bewehrungsstahl B 550 B mit Nenndurchmessern von 10 mm bis 40 mm mittels Schraubenmuffen.

Typen EL-A12(N) für frei drehbare und axial verschiebbare Anschlussstäbe.

Typen EL-P13L(N) für nicht frei drehbare und nicht axial verschiebbare Anschlussstäbe.

Typen EL-P14L(N) für nicht frei drehbare und axial verschiebbare Anschlussstäbe.

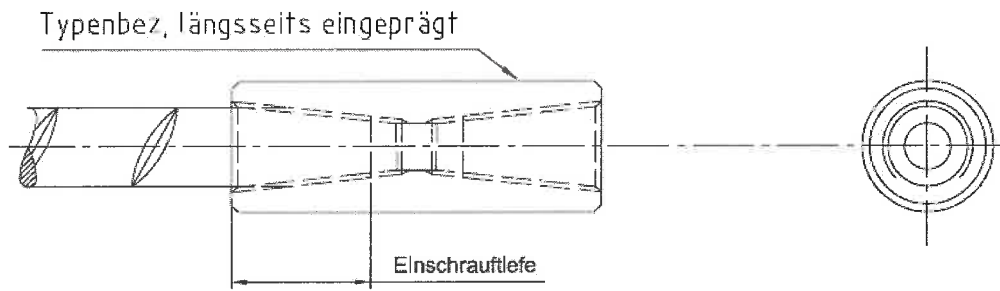

Stahldurchmesser 25 bis  
einschließlich 40 mm

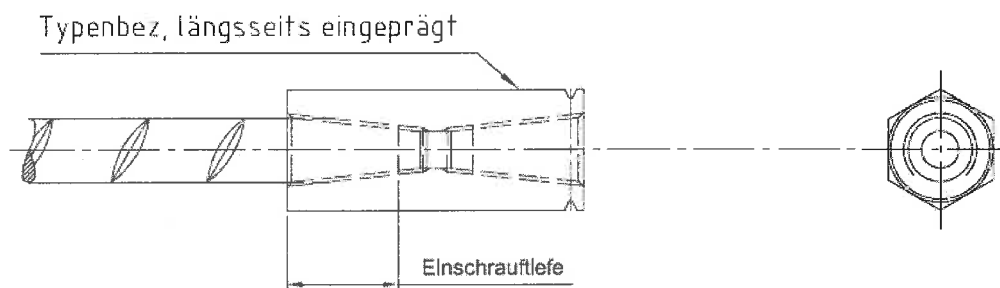

Betonstahldurchmesser 10 bis  
einschließlich 20 mm

EL-A12      Standardmuffe

EL-A12N    Standardmuffe

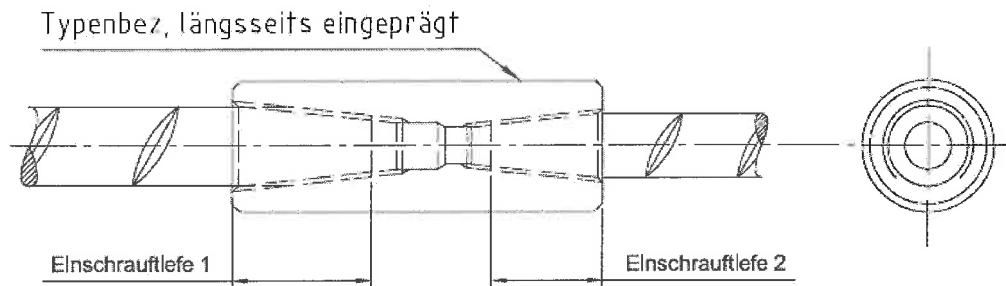

Betonstahl (ds1) 25 bis  
einschließlich 40 mm

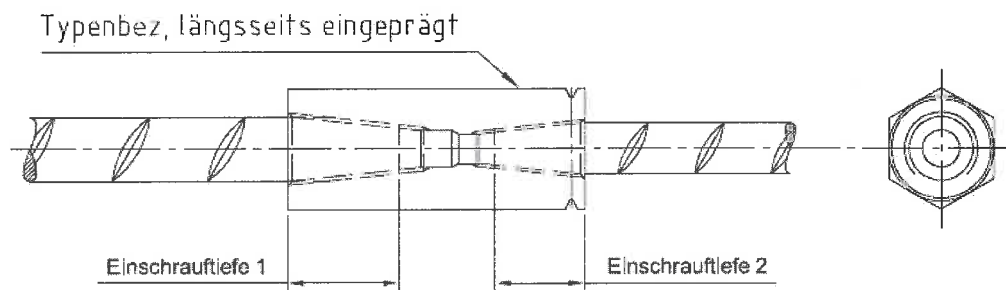

Betonstahldurchmesser 10 bis  
einschließlich 20 mm

EL-A12N      Standardreduziermuffe

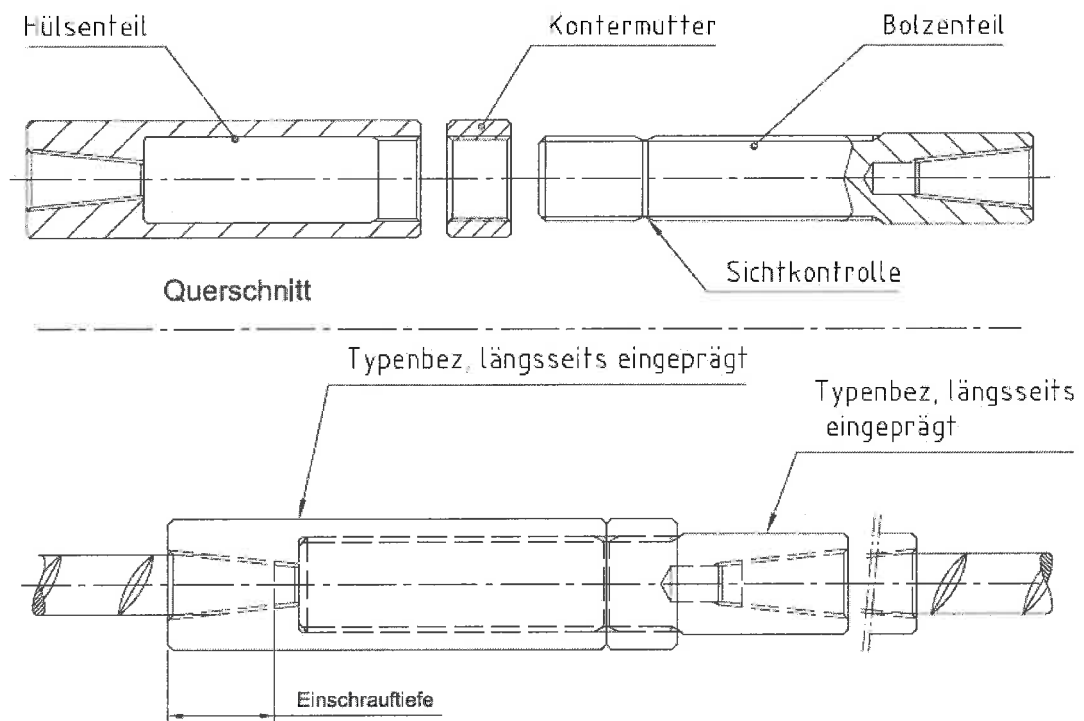

EL-P13LN Positionsmuffe

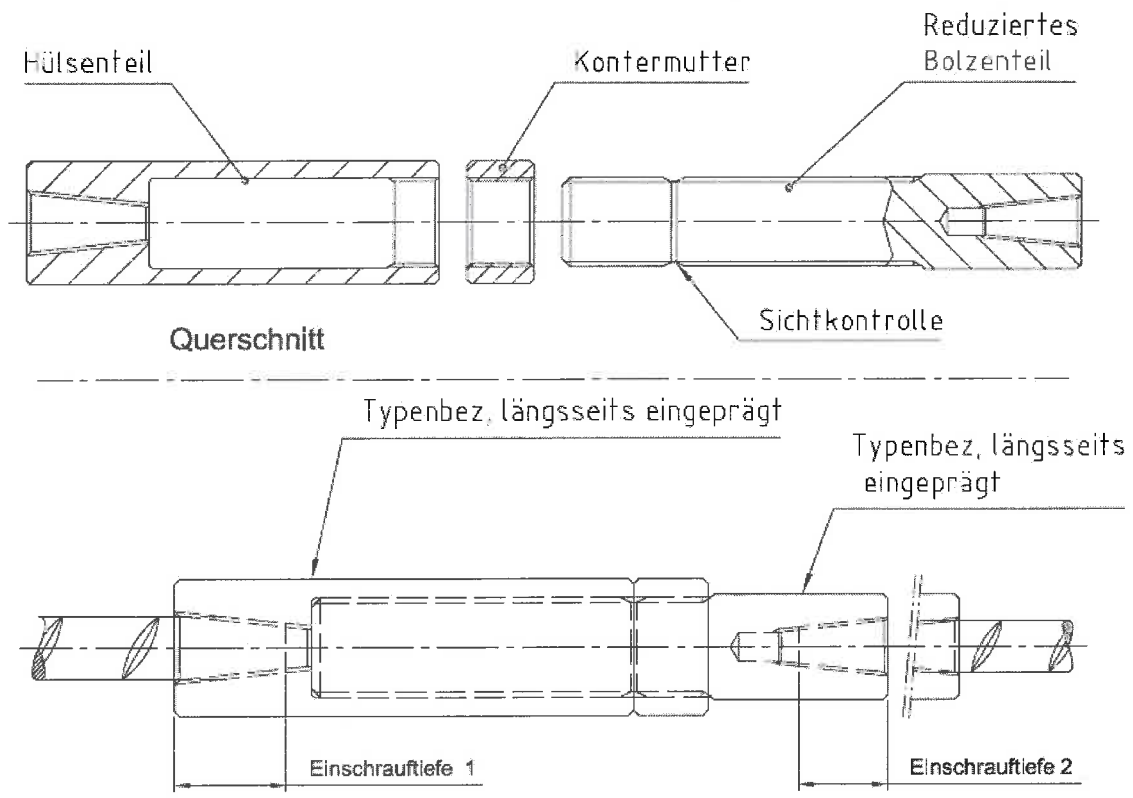

EL-P13LN Positionsreduziermuffe

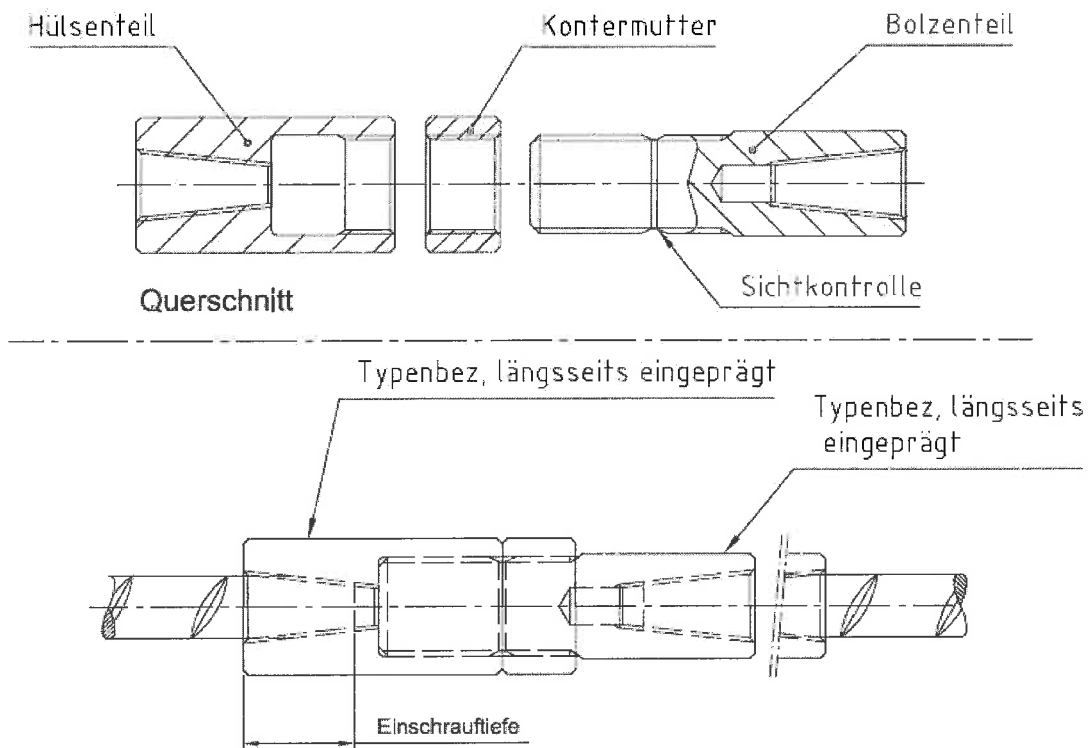

EL-P14LN Positionsmuffe

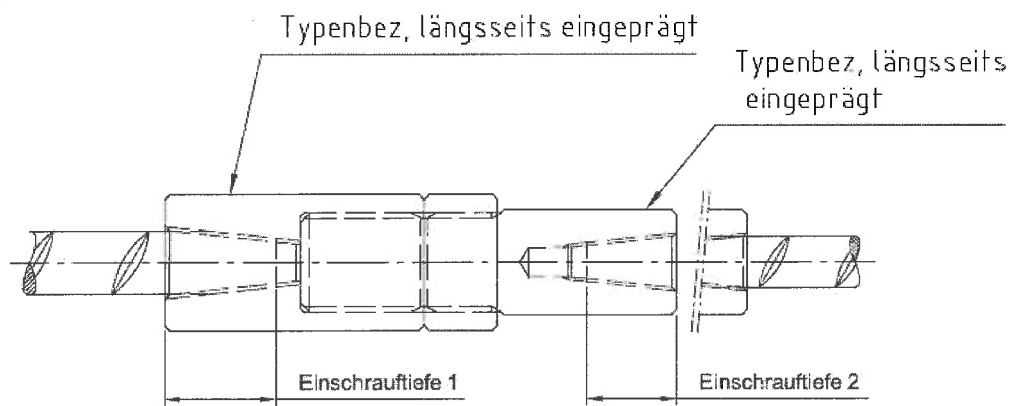
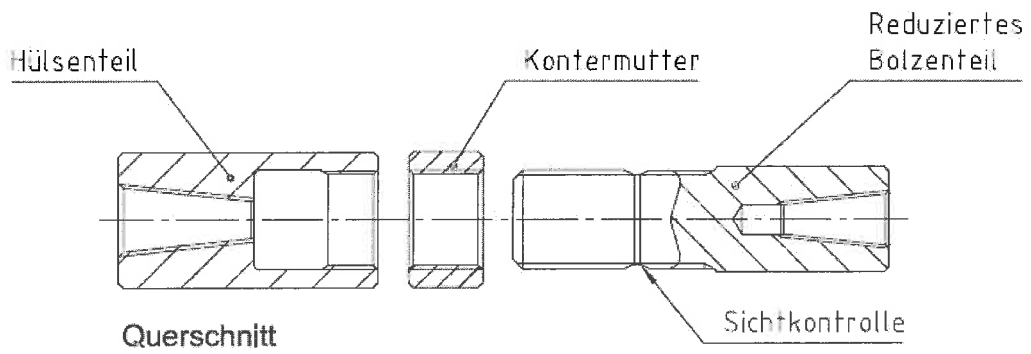

EL-P14LN Positionsreduziermuffe