

BEST ELEMENTE SYSTEM

NEUES TYPENPROGRAMM FÜR DIE SELBSTMONTAGE

Zeit und Kosten sparen durch ein vielseitiges System in der Bewehrungstechnik.

BEST - Abschalelemente sind vorgefertigte Bewehrungskörper mit eingeschweißtem Streckmetall.

Sie sichern die exakte Lage von Fugenbändern und reduzieren den Schalungs- und Verlegeaufwand auf der Baustelle.

Typenblätter mit allen Detailinformationen und Preisen sind für jedes Element verfügbar.

VORTEILE:

- kurze Montagezeiten
- Fugenbänder werden exakt fixiert
- aufwendige Schalungsarbeiten entfallen
- sauberer Betonverbund durch raue Oberfläche
- Sonderanfertigungen und Sondergrößen sind auf Anfrage möglich

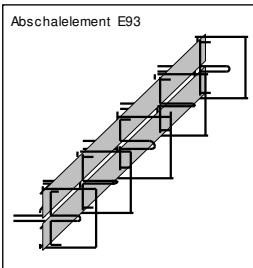

Arbeitsfuge bei Aussenwand

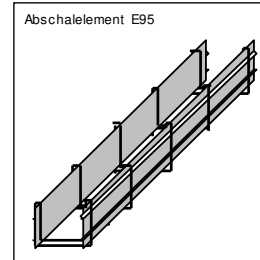
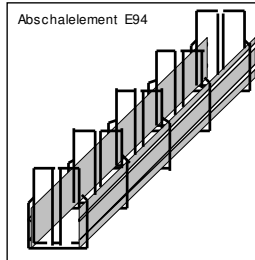
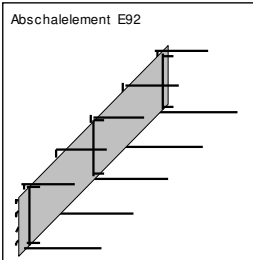
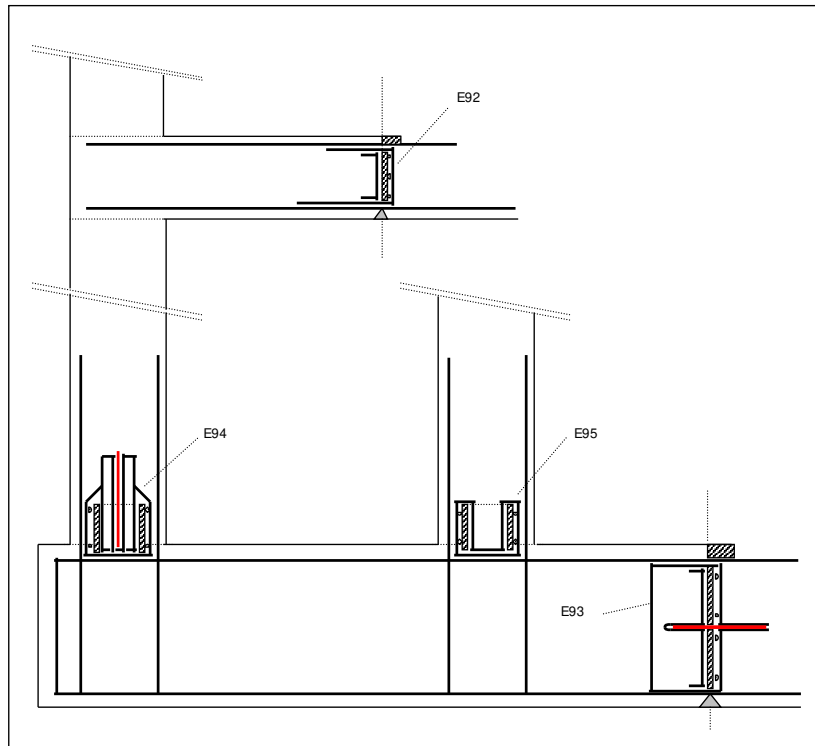
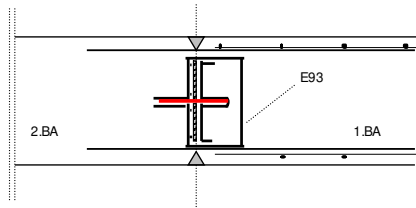

Abschalelement E92

gültig ab 01.04.2022

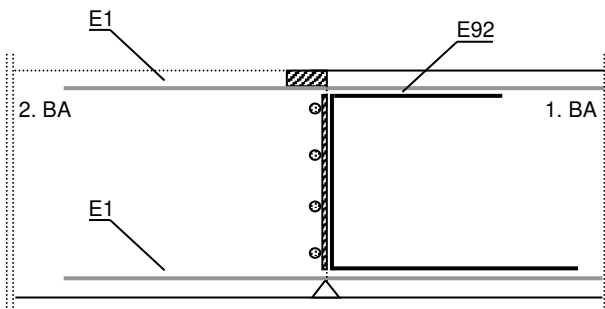
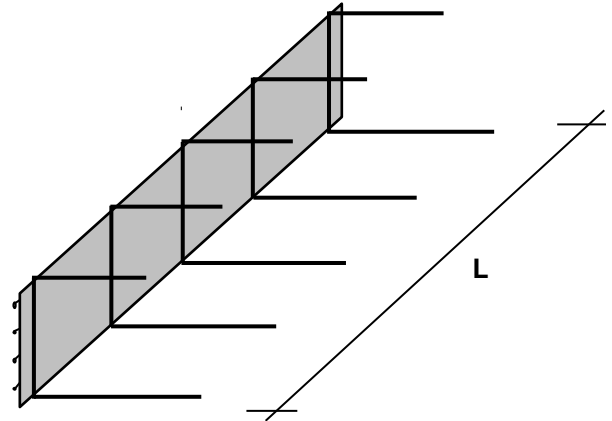
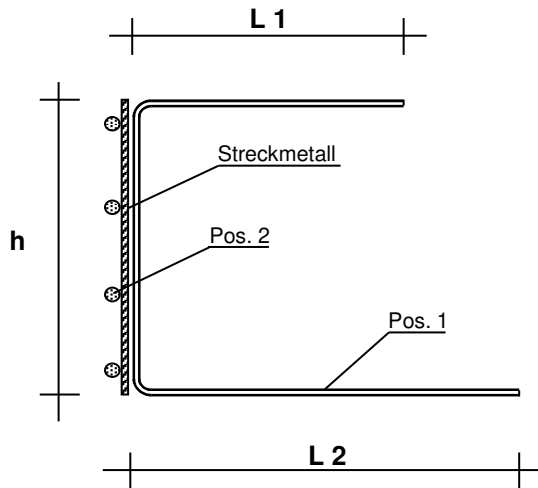

- **Anwendung:** Abschalung für Bodenplatte und Decke
- Die Abschalung liegt zwischen den Bewehrungslagen (obere und untere Lage).
- Eine zusätzliche Abspreizung kann eventuell erforderlich sein.
- Elementlänge L = 2,50 m, Bügelraster = 25 cm

Type	Bügel Pos. 1	LE Pos. 2	L1	L2	Betonmaß	h	Preis/lfm
E92	10 Ø 8 mm	2 Ø 8 mm	15 cm	20 cm	25 cm	14 cm	€ 11,87
					30 cm	19 cm	€ 13,64
		3 Ø 8 mm	20 cm	30 cm	35 cm	24 cm	€ 16,24
					40 cm	29 cm	€ 19,70
					45 cm	34 cm	€ 21,48
					50 cm	38 cm	€ 24,58
	4 Ø 8 mm	20 cm	30 cm	55 cm	43 cm	€ 26,36	
				60 cm	48 cm	€ 34,39	
	10 Ø 10 mm	5 Ø 8 mm	30 cm	40 cm	65 cm	52 cm	€ 35,92
					70 cm	57 cm	€ 43,84
					75 cm	62 cm	€ 50,42
	10 Ø 12 mm	6 Ø 10 mm	30 cm	40 cm	80 cm	67 cm	€ 57,32
7 Ø 10 mm					80 cm	67 cm	€ 57,32

Lieferzeit: 15 Werktage; Mindestbestellmenge: 20 Stück

Preise ab Werk BEST Haid, exkl. MwSt; Mindermengen und Sonderanfertigungen auf Anfrage erhältlich

Preisänderungen, technische Änderungen, Irrtümer und Druckfehler vorbehalten

Abschalelement E93

gültig ab 01.04.2022

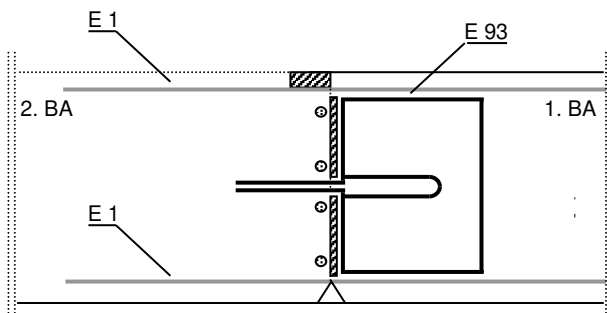
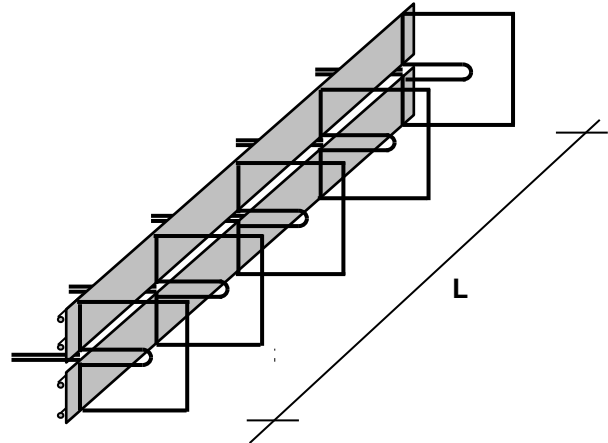
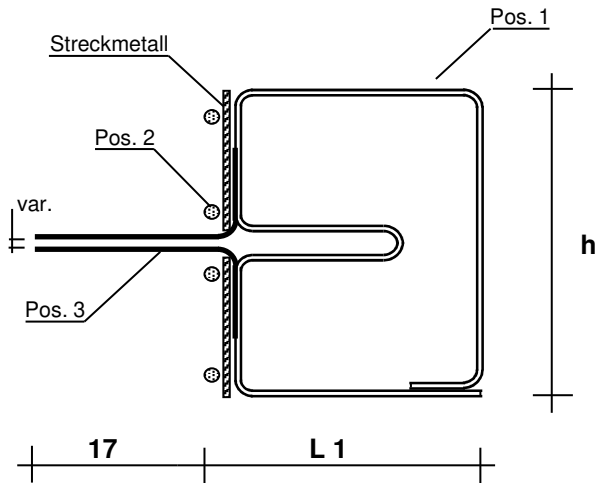

- Anwendung: Abschaltung mit Fugenband für Bodenplatte, Decke und Wand
- Die Abschaltung liegt zwischen den Bewehrungslagen (obere und untere Lage).
- Eine zusätzliche Abspreizung kann eventuell erforderlich sein.
- Der Abstand von Pos. 3 ist frei wählbar (Standardabstand ist 4 cm)
- Fugenbandbreite max. 30 cm
- Elementlänge L = 2,50 m, Bügelraster = 25 cm

Type	Bügel Pos. 1	LE Pos. 2	Bügel Pos. 3	L1	Betonmaß	h	Preis/lfm
E93	10 Ø 6 mm	4 Ø 6 mm	20 Ø 6 mm	20 cm	30 cm	19 cm	€ 19,21
					35 cm	24 cm	€ 21,03
					40 cm	29 cm	€ 22,85
					45 cm	34 cm	€ 24,67
					50 cm	38 cm	€ 26,12
	10 Ø 8 mm	6 Ø 8 mm		25 cm	55 cm	43 cm	€ 37,99
					60 cm	48 cm	€ 40,04
					65 cm	52 cm	€ 41,68
	10 Ø 10 mm	6 Ø 10 mm		30 cm	70 cm	57 cm	€ 54,99
		8 Ø 10 mm			75 cm	62 cm	€ 62,14
				80 cm	67 cm	€ 64,48	

Lieferzeit: 15 Werktage; Mindestbestellmenge: 20 Stück

Preise ab Werk BEST Haid, exkl. MwSt; Mindermengen und Sonderanfertigungen auf Anfrage erhältlich

Preisänderungen, technische Änderungen, Irrtümer und Druckfehler vorbehalten

Abschalelement E94

gültig ab 01.04.2022

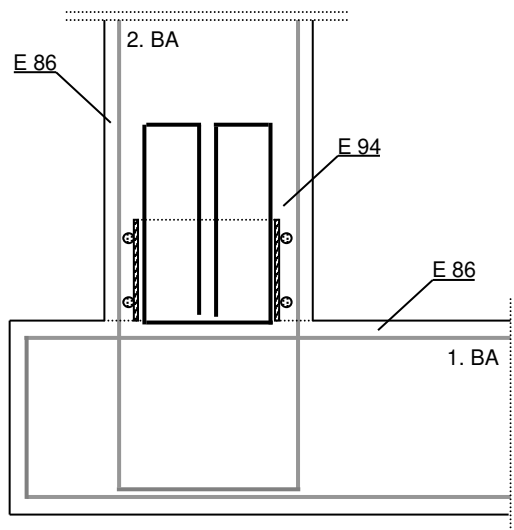
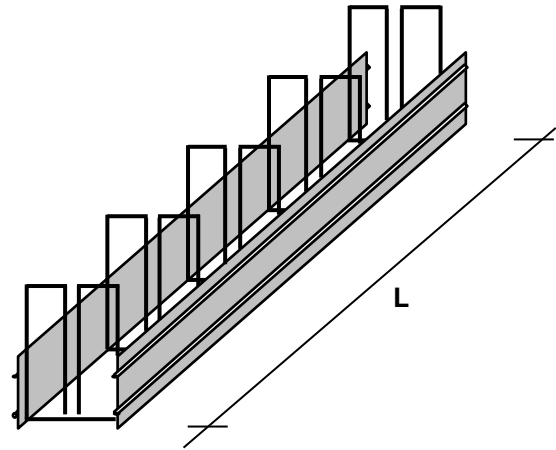
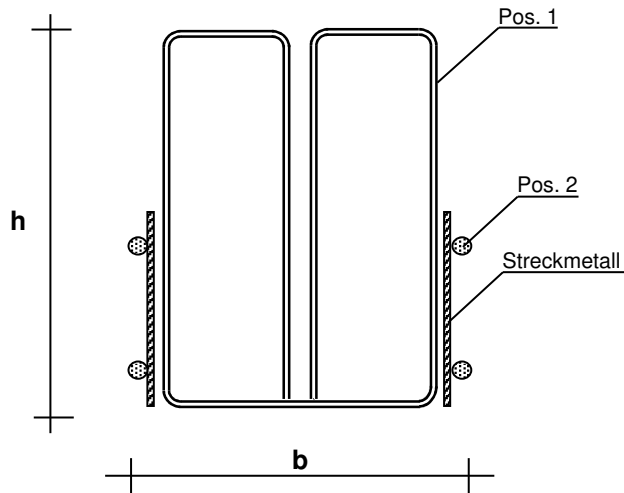

- **Anwendung:** Abschaltung mit Fugenband für Anschluss Bodenplatte - Wand
- Die Abschaltung liegt auf der obersten Bewehrungslage.
- Fugenbandbreite max. 30 cm
- Elementlänge L = 2,50 m, Bügelraster = 25 cm

Type	Bügel Pos. 1	LE Pos. 2	h	Betonmaß	b	Preis/lfm
E94	10 Ø 6 mm	4 Ø 8 mm	30 cm	25 cm	13 cm	€ 22,72
	10 Ø 8 mm			30 cm	18 cm	€ 26,51
				35 cm	23 cm	€ 27,07
				40 cm	26 cm	€ 27,40
				45 cm	31 cm	€ 27,95
				50 cm	36 cm	€ 28,50

Lieferzeit: 15 Werktage; Mindestbestellmenge: 20 Stück

Preise ab Werk BEST Haid, exkl. MwSt; Mindermengen und Sonderanfertigungen auf Anfrage erhältlich

Preisänderungen, technische Änderungen, Irrtümer und Druckfehler vorbehalten